

保証書付

# 取扱説明書

シチズン

## 超音波洗浄器

SWS701 (家庭用)

- ご使用前に本書を必ずお読みください。
- 本書は保証書を兼ねています。紛失しないよう大切に保管してください。

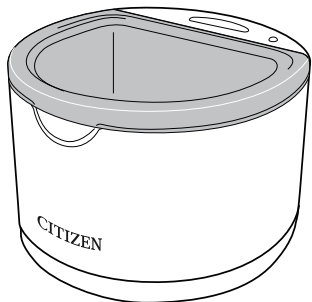

シチズン・システムズ株式会社

**CITIZEN**  
Micro HumanTech

## 目次

### ご使用のまえに

安全上のお願い.....	1
使用上のお願い.....	3
洗浄物について.....	5
付属品を確認しましょう.....	7
各部のなまえ.....	8

### 使いましょう

使いかた.....	9
入れ歯の洗浄.....	13
貴金属（アクセサリ）の洗浄... ..	14
シェーバーの刃の洗浄.....	15

### お知らせ

お手入れ.....	16
故障かな？と思ったら.....	17
製品仕様.....	18

# 安全上のお願い

ご使用前に、この「安全上のお願い」をよくお読みください。



**警告**

人が死亡または重傷を負う可能性が想定される場合



**注意**

人が傷害を負ったり、物的損害\*の発生する可能性が想定される場合

\* 物的損害とは、家屋、家財および家畜、ペットにかかわる拡大損害を示します。



**強制**

必ず実行していただく「強制」内容です。



**禁止**

してはいけない「禁止」内容です。



**警告**



**強制**

子供だけでつかわせたり、幼児の手が届くところで使用しないでください

→ヤケド、感電、けがの原因になります。



**強制**

ペースメーカーなど体内に機器を装着されている方は、本製品をご使用にならないでください。

→体調不良をおこす恐れがあります。



## 警告



強制

洗浄槽に必ず水を入れてからご使用ください

→過熱によるヤケドや故障の原因になります。



強制

発火性、引火性のある液体を使用しないでください。

→火災の原因になります。



強制

本体および洗浄槽を丸洗いしないでください。

→底をぬらしたり、逆さにすると内部に水が入り、感電や火災、故障の原因になります。



強制

洗面所など水がかかる場所では使用しないでください。

→感電や火災、故障の原因になります。



強制

電源接続部を金属の棒等でつかないでください。

→感電や火災、故障の原因になります。



強制

分解や修理・改造をしないでください。

→感電や火災、故障の原因になります。



ご使用のまえに

# 使用上のお願い

## ACアダプター使用上のお願い

### 警告



強制

専用のACアダプター以外は、使用しないでください。

→火災、感電の原因になります。



強制

専用のACアダプターはぬれた手で、コンセントから抜き差ししないでください。

→感電や火災、故障の原因になります。



強制

ご使用にならないときは、必ず電源プラグをコンセントから抜いてください。

→感電や火災、故障の原因になります。

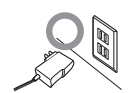

## 使用上のお願い

### 注意

連続して使用しないでください。



禁止

→過熱によるヤケドや故障の原因になります。

※連続使用した場合、過熱防止の保護回路が動き停止することがありますが、その場合は電源プラグをコンセントから抜いて、30分以上休止し、冷えてから使用してください。



## ⚠ 注 意



禁止

洗淨槽は本体から取り外し、コップなどを使用して水を入れてください。

→ 本体や電源スイッチ部分に水がかかると故障の原因になります。



禁止

洗淨水に消毒や滅菌などの薬品や、酸性の溶剤を使用しないでください。

→ 樹脂部分の変質やステンレス部分を傷めます。



禁止

真珠など表面硬度が比較的柔らかいもの（モース硬度8以下）は絶対に洗わないでください。

→ 欠けたり、変色したり光沢が失われたりします。



禁止

宝石のついた指輪を長時間洗わないでください。

→ 宝石が指輪から外れることがあります。



禁止

テレビ、ラジオ、パソコンの近くや同じコンセントから使用しないでください。

→ 画像の乱れや雑音の原因になります。



禁止

本体や洗淨槽を落としたり、強い振動を加えないでください。

→ 破損や変形、故障の原因になります。

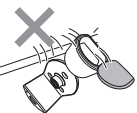

# 洗淨物について

洗淨できるもの		洗淨できないもの
種類	<ul style="list-style-type: none"> <li>■ 貴金属（アクセサリ類）</li> <li>■ プラスチック類</li> <li>■ ガラス類</li> <li>■ 陶磁器類</li> </ul>	<ul style="list-style-type: none"> <li>■ 表面硬度が柔らかい宝石類</li> <li>■ 接着、接合した宝石類</li> <li>■ キズやヒビ割れのあるもの</li> <li>■ メッキや塗装加工が劣化しているもの</li> </ul>
具体例	<ul style="list-style-type: none"> <li>● 入れ歯      ● 歯ブラシ</li> <li>● くし        ● 金属装身具</li> <li>● バリカン刃</li> <li>● 電気カミソリ刃（内刃、外刃）*1</li> <li>● 腕時計の金属バンド*2</li> <li>● 印鑑        ● ナイフ、フォーク</li> <li>● 缶切り      ● 万年筆のペン先</li> <li>● パイプ</li> </ul>	<ul style="list-style-type: none"> <li>● ベツ甲、真珠、エメラルド、オパール、翡翠、珊瑚、象牙、コハク、石材など</li> <li>● 腕時計本体（防水型を含む）</li> <li>● コンタクトレンズ</li> <li>● 木製品      ● 漆器</li> </ul>

- 歯石、歯垢、黄ばみ、黒ずみ、たばこのヤニなどがついた入れ歯は洗淨しても落ちないことがあります。
- 入れ歯に固着した安定剤は洗淨しても落ちないことがあります。
- 金属や貴金属の変色、錆は洗淨しても落ちません。

## 洗淨時間のめやす

洗淨時間	洗淨できるもの
30秒以下	●宝石
1分	●金属装身具
}	●入れ歯 ●歯ブラシ ●くし
2分	●万年筆のペン先 ●電気カミソリ刃（内刃、外刃）※ <sup>1</sup>
3分	●バリカン刃
}	●腕時計の金属バンド※ <sup>2</sup>
4分	●ナイフ ●フォーク ●缶切り
}	
5分	●印鑑 ●パイプ

※上記は洗淨時間のめやすです。過度に洗淨すると、洗淨物が破損する場合がありますのでご注意ください。



注意

※1 過度の洗淨により刃こぼれすることがあります。充分ご注意ください。特にネット（外刃）は長時間洗淨しないでください。

※2 金属バンドを洗淨する場合は、必ず腕時計本体を手で持って、金属バンドのみ洗淨液（水）につけて洗ってください。防水仕様の腕時計であっても、内部に水が入ったり、超音波の振動により本体内部の部品が破損する恐れがありますので、腕時計本体の洗淨はお止めください。

# 付属品を確認しましょう

以下のものがそろっているかご確認ください。

①本体

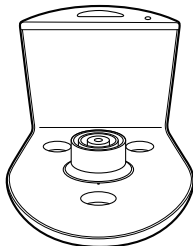

②洗浄槽  
(TANK-SWS701)

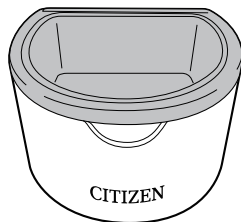

③洗浄トレー

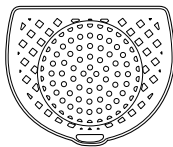

④ACアダプター

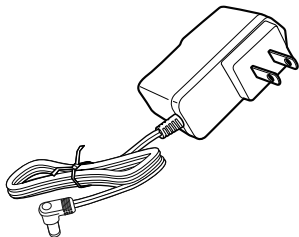

⑤キャリングケース

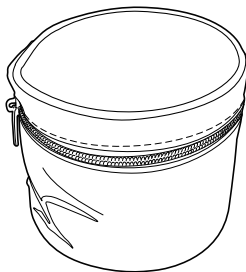

⑥取扱説明書  
(保証書付)



※洗浄槽 (TANK-SWS701) のみの販売もしております。用途に応じて洗浄槽を使い分けするのに便利です。(入れ歯用とシェーバーの刃等) お求めは販売店または弊社お客様相談室 (0120-88-6295) までお問い合わせください。



# 各部のなまえ

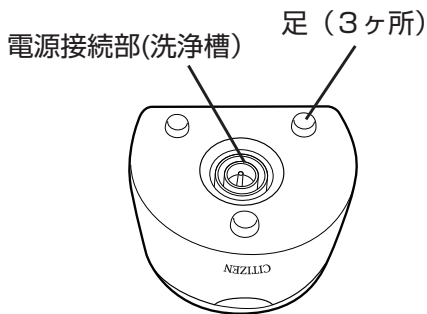
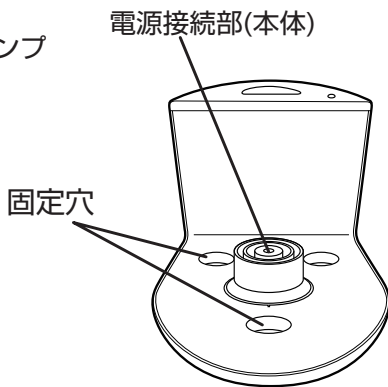
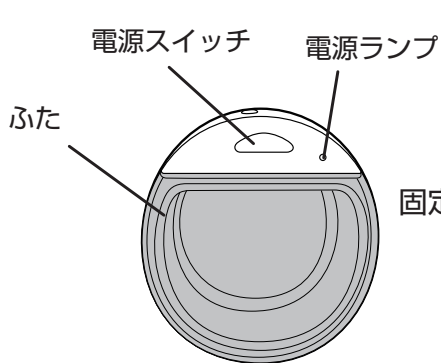

# 使いかた

洗浄をはじめの前に、必ず『洗浄できるもの・洗浄できないもの』（5ページ）を充分に確認してご使用ください。



注意

本製品は、家庭用ですので、頻繁にお使いになる業務用にはご使用にならないでください。

1

## 洗浄槽を両手で持ち上げ本体から外します

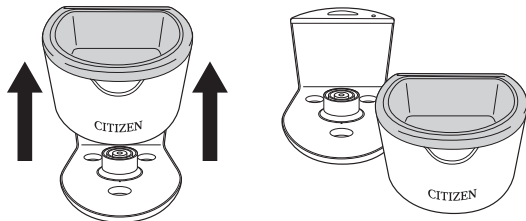

必ず平らなところに置いてください。

2

## 洗浄槽のくぼみ部分に指をかけて、ふたを持ち上げ外します

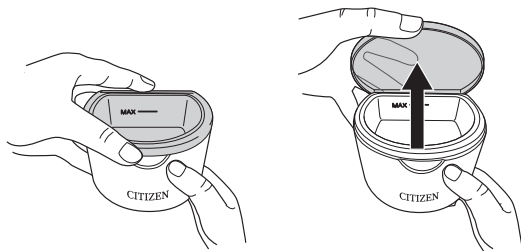

### 3 洗浄するものを、静かに洗浄槽に入れます

小物を洗浄するときは  
洗浄トレーに載せて洗  
浄槽に入れます。

洗浄トレー

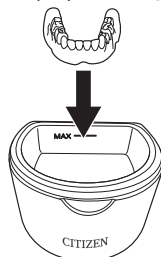
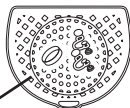

### 4 必ずコップなどを使用して、水を洗浄槽の上限 (MAX) 基準線まで入れます

上限 (MAX) 基準線

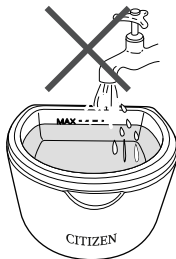
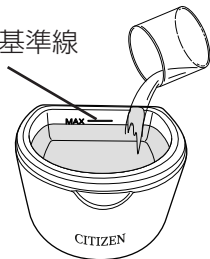

※直接水道から水を入れると、洗浄槽底面の電極部に水がかかり故障の原因になりますのでお止めください。

# 使いかた

- 5** 洗浄槽にふたをして、洗浄槽を本体にセットします

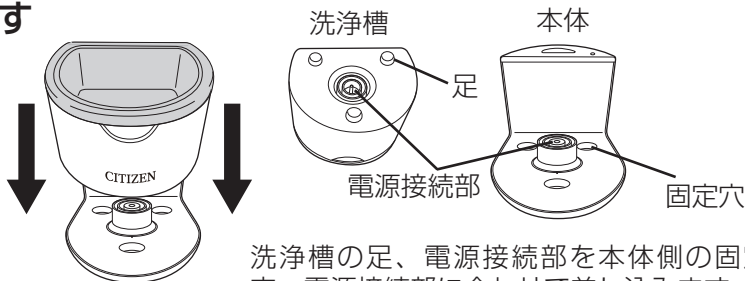

洗浄槽の足、電源接続部を本体側の固定穴、電源接続部に合わせて差し込みます。  
※電源接続部を金属の棒等でつかないでください。

- 6** ①ACアダプターのプラグを本体のコネクターに差し込み、②電源プラグをコンセントに差し込みます

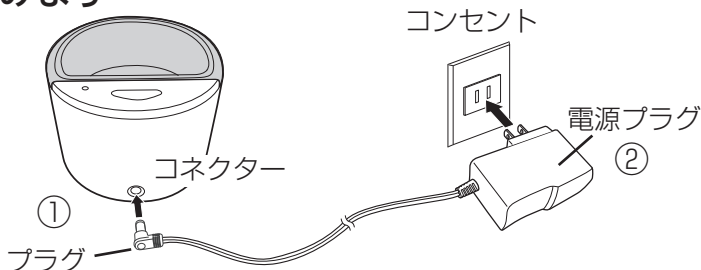

## 7 電源スイッチを押します

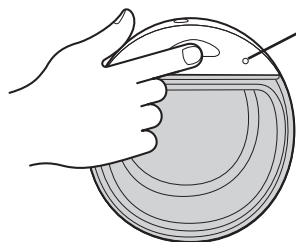

作動中は緑のランプが点灯します。

洗浄時間は6ページを参考にして、洗浄が完了したら電源スイッチを押してください。そのまま洗浄を続けると約5分後に自動的に電源が切れます。

※動作中に「ジー」と音がしますが、これは超音波の振動音で故障ではありません。

## 8 両手で洗浄槽を持ち上げ本体から外します 洗浄槽のふたを開けて、洗浄したものを取り出します

一度お使いになった洗浄水は必ず捨ててください。

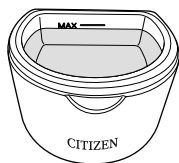

洗浄後は、流水でしっかりすすいでください。

# 入れ歯の洗浄

1

## 洗浄槽で洗う

- 洗浄槽に入れ歯を上向きに入れてください。
- 水をコップ等を使用して洗浄槽の上限 (MAX) 基準線まで入れてください。
- 入れ歯全体に水がかぶるようにしてください。
- めるま湯 (40℃以下) が効果的です。
- 頑固な汚れはあらかじめ下洗いしてください。



2

## 電源プラグを差し込み、スイッチオンで洗浄スタート

- 汚れが落ちにくい場合は2、3回洗浄を繰り返してください。

3

## 洗浄が終わったら、水洗いをしてください

市販の入れ歯用発泡性洗浄剤の併用は洗浄効果が低下する場合があります。

# 貴金属（アクセサリー）の洗浄

## 1 洗浄槽で洗う

- 貴金属を洗浄槽に入れてください。
- 付属の洗浄トレーに入れて洗浄しますと、出し入れに便利です。
- コップ等を使用して水を洗浄槽の上限（MAX）基準線まで入れてください。

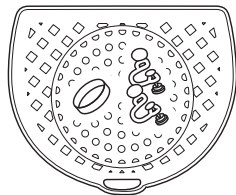

## 2 電源プラグを差し込み、電源スイッチオンで洗浄スタート

## 3 洗浄が終わったら、水洗いをしてください

- 乾いた布等で水分をよくふき取ってください。

※ご家庭でご使用の中性洗剤を1～2滴入れるとより効果的です。

## 必ずもう一度確認してください。（洗浄できないものの例）

- 表面硬度が比較的柔らかいモース硬度8以下のエメラルド(7.5)、水晶(7)、オパール(5.5)、珊瑚(3.5)、真珠(3.5)、ベツ甲(2.7)、象牙(2.5)などは、欠けたり、変色したり、光沢が失われることがあります。  
※（ ）内はモース硬度。
- 真珠、宝石、珊瑚、ベツ甲、象牙などを接着やはり合わせ加工したもの（はがれたり、変色したり、光沢が失われることがあります。）
- ヒビやキズの入った宝石類（ヒビやキズが大きくなることがあります。）
- 洗浄できるものはブローチ、指輪、イヤリング、プレスレット等です。  
※宝石類のついてるものは、長時間洗浄しないでください。（5、6ページ）  
※銀製品の黒ずみは落ちません。

# シェーバーの刃の洗浄

## 電気カミソリの刃とネット（外刃）の洗浄

- 電気カミソリの刃とネット（外刃）の破損を避けるため、1～2分の短時間洗浄をおすすめします。

1

### 洗浄槽で洗う

- シェーバーの刃が完全に水につかるように、洗浄槽に水を入れてください。
- コップ等を使用して水を洗浄槽の上限（MAX）基準線まで入れてください。

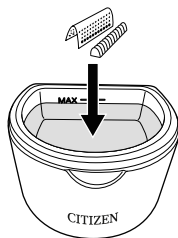

2

### 電源プラグを差し込み、電源スイッチオンで洗浄スタート

3

### 洗浄が終わったら、水洗いをしてください

- 洗浄後は、水洗いした後十分に乾燥させてください。
- また、シェーバークリーナーなどで防錆処理をしてください。



注意

過度の洗浄により刃こぼれすることがあります。充分ご注意ください。特にネット（外刃）は長時間洗浄しないでください。



# お手入れ

## ＜洗淨槽の洗いかた＞

- ① 本体から洗淨槽を外して、洗淨槽の水をすてます。[図1]
- ② 洗淨槽の半分位までコップなどできれいな水を入れてください。柔らかいスポンジなどで洗った後、すすぎ洗いしてください。[図2]
  - ※ 汚れがひどい場合は中性洗剤を1、2滴たらし洗うと効果的です。
  - ※ スポンジなどの表面が固いもので洗うと洗淨槽にキズがつくことがありますのでご注意ください。
- ③ 洗淨後は再度きれいな水でよくすすいでください。  
＜注意＞ ※ 中性洗剤などをご利用された場合は洗剤が残らないように念入りにすすいでください。
  - ※ 洗っている時に電源接続部に水をかけないように注意してください。

## ＜本体の掃除のしかた＞

- ① 汚れが著しい場合、水にひたした柔らかい布をよく絞って拭いてください。  
スイッチと電源接続部に水がかからないように注意してください。
- ② 拭いた後、かわいた布でから拭きしてください。

- 図1 洗淨槽のふちの角部分から水を流してください。

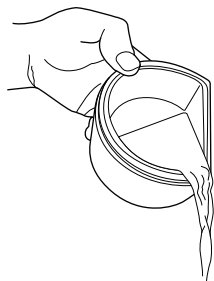

洗淨槽の底面の電源接続部分に水がかからないように注意してください。

図2

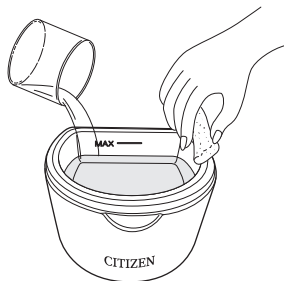

# 故障かな?と思ったら

こんなとき	確認するところ	対処
電源スイッチを押し ても動作しない。	動作ランプが点 灯している	ACアダプターを取り外して、販 売店または弊社までお問合せく ださい。
	動作ランプが消 灯している	ACアダプターのプラグまたは本 体のコネクターに水がついた可 能性があります。ACアダプター を取り外して、水気を拭き取り よく乾かしてからACアダプター を取り付けてください。

- ◆故障を発見した場合はただちに使用を中止し、分解せず、販売店または

**シチズン・システムズ株式会社**  
お客様相談室

にお問い合わせください。

商品に関するご相談、お問い合わせは、  
弊社 お客様相談室 でお受けいたします。

受付時間：10～17時

月～金（祝祭日、年末年始を除く）

**0120-88-6295**

通話料金は無料です。

E-mail: [support@systems.citizen.co.jp](mailto:support@systems.citizen.co.jp)  
<http://www.citizen-systems.co.jp>

# 製品仕様

販売名	シチズン超音波洗浄器 SWS701
定格電圧	DC7.5V
ACアダプター	AC100V~240V
定格周波数	50/60Hz
消費電力	7.5W
超音波周波数	45kHz
洗浄槽材質	SUS304
製品寸法	約幅107×高さ80×奥行114mm
製品質量	約360g
洗浄槽外形寸法	約幅107×高さ72×奥行89mm
洗浄槽内形寸法	約幅85×深さ39×奥行70mm
洗浄槽容積	約175ml、上限(MAX)基準線約145ml
洗浄槽質量	約210g
タイマー	オートパワーオフ(約5分)
付属品	ACアダプター、洗浄槽(TANK-SWS701)、洗浄トレー、取扱説明書(保証書付)、キャリングケース

- ※ 仕様及び外観・デザインは、商品の改善・改良のため予告なく変更することがあります。
- ※ 洗浄槽(TANK-SWS701)のみの販売もしております。用途に応じて洗浄槽を使い分けするのに便利です。(入れ歯用とシェーバーの刃等) お求めは販売店または弊社お客様相談室(0120-88-6295)までお問い合わせください。
- ※ 専用のACアダプターは100V~240V(50Hz/60Hz)ですので、国内外で使用できます。(海外でご使用の場合は、ご使用になる国のコンセントに合った変換プラグが必要になります。)

# 保証規定

つぎのような場合には保証期間内でも有料修理になります。

- ・誤ったご使用またはお取扱いによる故障または損傷。
- ・保管上の不備によるもの、およびご使用者の責に帰すと認められる故障または損傷。
- ・火災、地震、水害、異常電圧、指定以外の電源およびその他の天災地変や衝撃などによる故障または損傷。
- ・保証書のご提示がない場合。
- ・保証書のご購入日、ご購入店名などの記載に不備がある場合、あるいは字句を書き換えられた場合。
- ・ご使用後の外表面のキズ、破損、外装部品、付属品などの消耗品の交換。

※お買い上げの販売店または弊社にご持参いただくに際しての諸費用は、お客様にてご負担願います。

- ・保証書の再発行はいたしませんので大切に保管してください。
- ・本保証書は日本国内においてのみ有効です。

## 保証書

### 持込修理

CITIZEN

Micro HumanTech

このたびは、シチズン超音波洗浄器をお買い上げいただきまして、まことにありがとうございます。取扱説明書にもとづく通常のお取扱いにおいて、万一保証期間内に故障が生じた場合は、本保証書を現品に添えて、お買い上げの販売店または弊社までご持参ください。保証期間内に限り、無料で修理・調整させていただきます。お客様にご記入いただいた本保証書は、保証期間内のサービス活動およびその後の安全点検のために記載内容を利用させていただく場合がございます。あらかじめご了承ください。

販売名 **シチズン超音波洗浄器 SWS701**

お客様 お名前	様	TEL	-	-
ご住所	〒			

※以下につきましては、必ず販売店にてご記入、ご捺印をお願いいたします。

ご購入日 年 月 日

ご購入店

保証期間 ご購入日より1年間

発売元 **シチズン・システムズ株式会社**  
〒188-8511 東京都西東京市田無町6-1-12

商品に関するご相談、お問い合わせは、  
弊社お客様相談室でお受けいたします。

**シチズン・システムズ株式会社**  
お客様相談室

受付時間：10～17時  
月～金（祝祭日 年末年始を除く）

**0120-88-6295**

通話料金は無料です

E-mail: support@systems.citizen.co.jp

http://www.citizen-systems.co.jp